

1. Отсоедините секцию с маховиком и переверните вверх ногами.



2.



Используйте только оригинальный шнур Concept2. Использование шнура другого производителя заметно отразится на производительности вашего тренажера. Номер запчасти по каталогу Concept2 - PN 1731

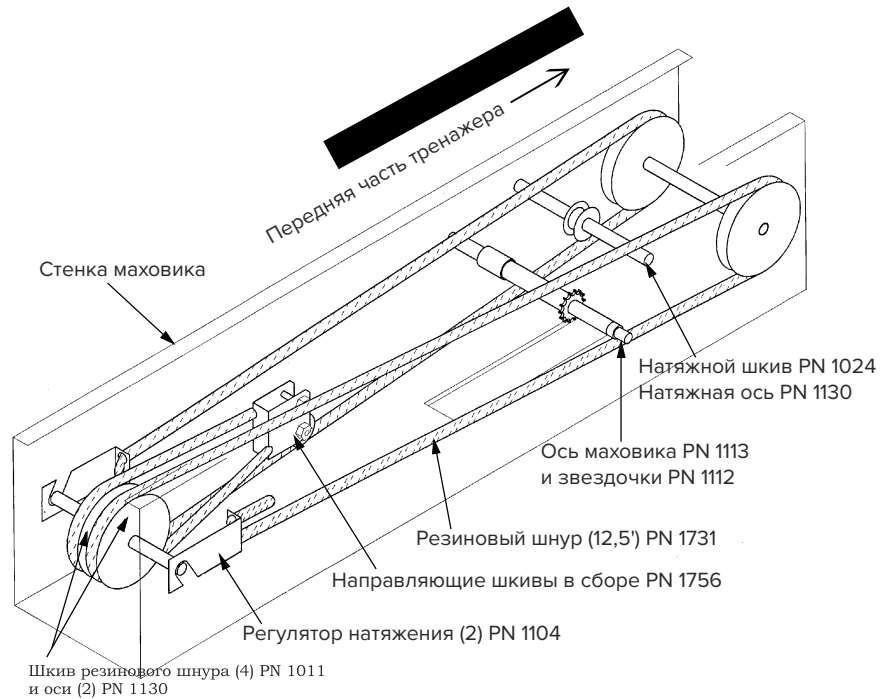

Монорельс показан перевернутым.



3.

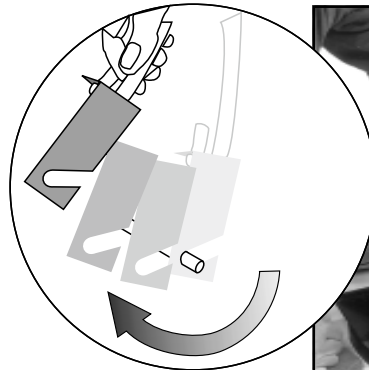
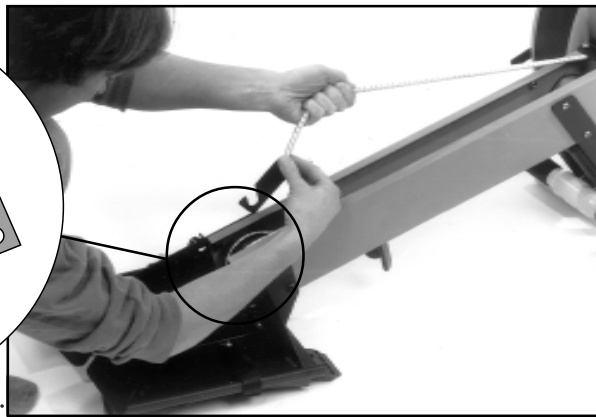

4.

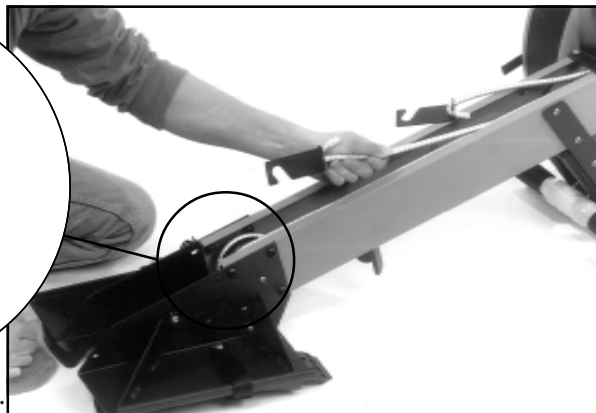

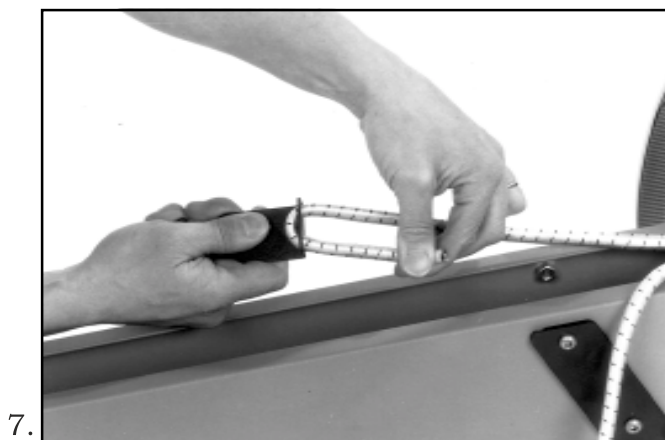

Проденьте одинаковое количество шнура
сквозь оба регулятора натяжения.

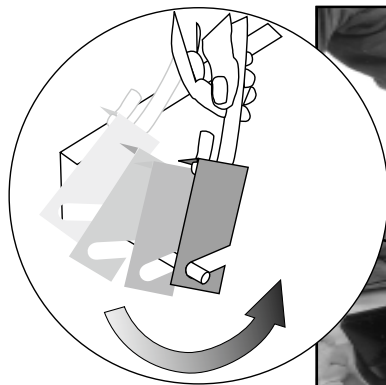
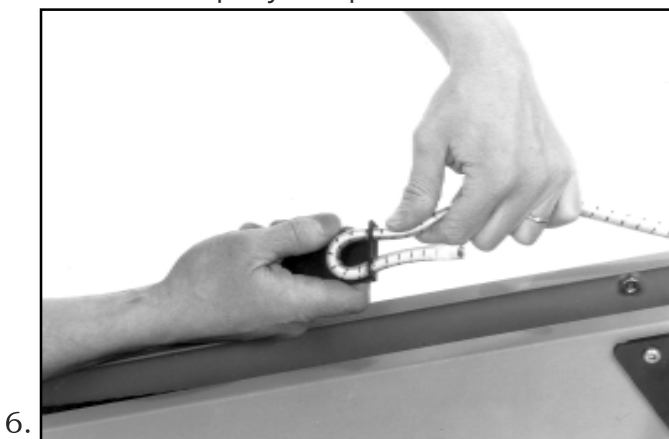

9.

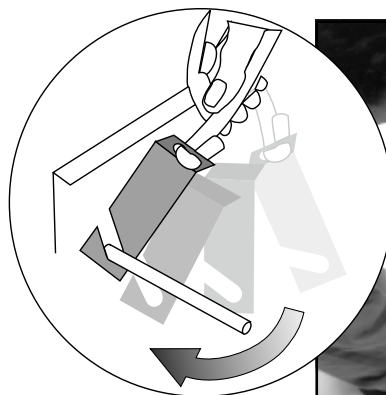

10.

